

ТЕПЛОВЕНТИЛЯТОРЫ С ВОДЯНЫМ ИСТОЧНИКОМ ТЕПЛА

СЕРИЯ TW



IP44

КЭВ-49Т3,5W2
КЭВ-56Т4W2
КЭВ-60Т3,5W3
КЭВ-69Т4W3
КЭВ-86Т4W2
КЭВ-106Т4,5W2

КЭВ-120Т5W2
КЭВ-107Т4W3
КЭВ-133Т4,5W3
КЭВ-151Т5W3
КЭВ-180Т5,6W3

КЭВ-25Т3W2
КЭВ-34Т3,5W2
КЭВ-30Т3W3
КЭВ-40Т3,5W3
КЭВ-36Т3W2



Назначение

Тепловентиляторы серии TW предназначены для отопления офисных, административных, складских, спортивных, торговых, промышленных, и других помещений.

Преимущества

Монтажный кронштейн с регулируемыми углами поворота и наклона тепловентилятора, и регулируемые жалюзи позволяют направить воздушную струю в рабочую область.

Монтаж





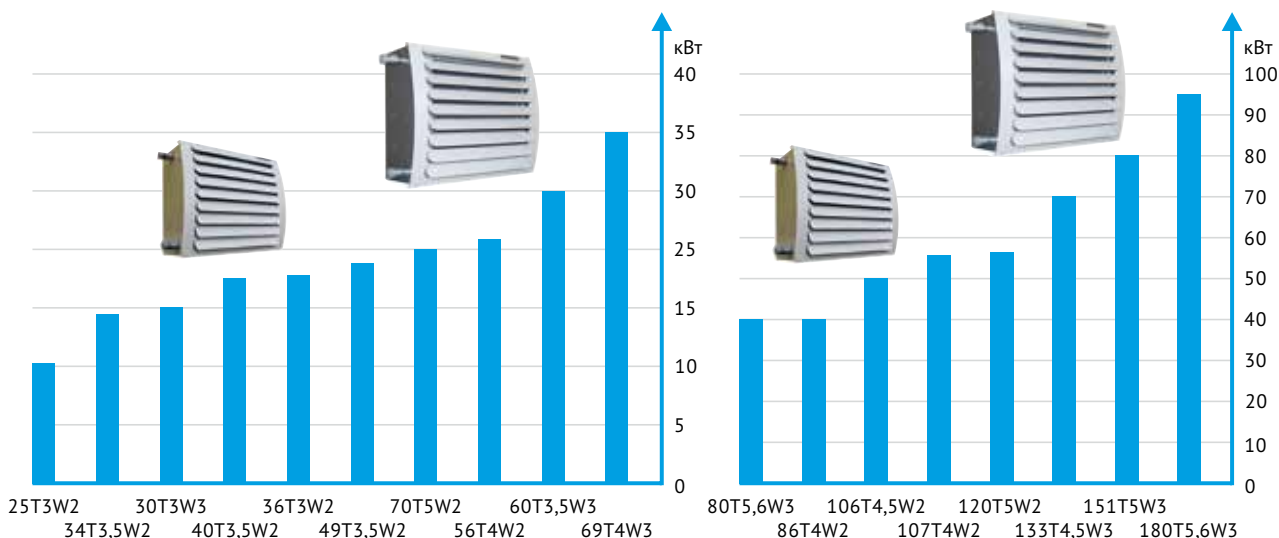

Вертикальный (на боковых стенках) или под углом 30° (10° для КЭВ-70Т5W2, КЭВ-80Т5,6W3) при помощи кронштейна. При горизонтальном монтаже (воздушная струя направлена вертикально вниз) тепловентилятора, высота установки ограничена максимальной длиной вертикальной воздушной струи (см. данные в таблице).

Комплектация

Пульт управления и монтажный кронштейн. Смесительный узел – опция, см. раздел дополнительное оборудование.

Модельный ряд тепловентиляторов КЭВ с водяным источником тепла



- 
76 УПРАВЛЕНИЕ
ОБОРУДОВАНИЕМ
- 
82 ДОПОЛНИТЕЛЬНОЕ
ОБОРУДОВАНИЕ
- 
96 ГИДРАВЛИЧЕСКИЕ
ХАРАКТЕРИСТИКИ
- 
99 ЭЛЕКТРИЧЕСКИЕ
СХЕМЫ
- 
126 КРЕПЛЕНИЕ
ИЗДЕЛИЯ
- 
88 РЕКОМЕНДАЦИИ
ПО ПОДБОРУ

Модель тепловентилятора		КЭВ-25Т3W2	КЭВ-34Т3,5W2	КЭВ-30Т3W3	КЭВ-40Т3,5W3
Параметры питающей сети	В/Гц	220/50	220/50	220/50	220/50
Расход воздуха	м ³ /ч	600	950	550	800
		1200	1900	1100	1600
Габаритные размеры*	мм	480x320x410 (525x495x470)**			
Присоединительные размеры патрубков	дюйм	3/4"	3/4"	3/4"	3/4"
Масса (без воды)	кг	15	16,5	17	18,5
Максимальный ток	А	0,45	0,68	0,45	0,68
Потребляемая мощность двигателя	Вт	95	130	95	130
Звуковое давление на расстоянии 5м	дБ (А)	46	48	45	47
Тепловой поток (при t _{воды})	кВт				
150/70		7,6	12,4	17,3	22,2
130/70		9,6	13	16,5	21,2
105/70		10,3	13,8	15,5	20
95/70		10,5	14	15	19,4
80/60		8,3	11,2	12	15,6
60/40		3,1	3,5	5,8	7,8
Температура воздуха на выходе (при t _{воды})	°С				
150/70		33	34	60	55
130/70		38	35	59	54
105/70		40	36	56	51
95/70		40	37	55	50
80/60		35	32	47	43
60/40		22	20	30	29
Расход воды (при t _{воды})	л/с				
150/70		0,03	0,04	0,06	0,08
130/70		0,04	0,06	0,08	0,1
105/70		0,08	0,11	0,12	0,16
95/70		0,11	0,15	0,16	0,21
80/60		0,11	0,15	0,16	0,21
60/40		0,04	0,05	0,08	0,11
Длина свободной изотермической струи	м	8,5	13,5	8,0	11,0
Высота монтажа при направлении нагретой струи вертикально вниз (вода 95/70°, воздух 15 °С)	м	3,0-4,0	4,0-7,0	2,5-3,5	3,0-5,0
Рекомендуемые размеры при установке на боковых ограждениях и конструкциях при направлении струи под углом 45°	м				
H, не более		3,5	6,0	3,0	4,0
D		5,0-6,0	8,0-11,0	4,0-5,0	5,0-7,0
L		5,0-7,0	6,0-10,0	5,0-7,0	5,0-7,0

* без учета выступающих патрубков и крепления

** размер с креплением, мм

Примечание. Под длиной струи понимается расстояние от тепловентилятора с полностью открытыми жалюзи до точки, в которой скорость на оси струи составляет 0,5 м/с.

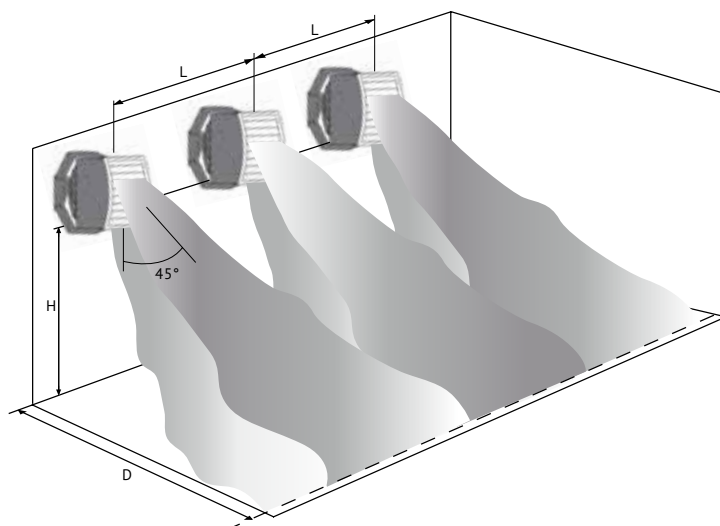

Модель тепловентилятора		КЭВ-36Т3W2	КЭВ-49Т3,5W2	КЭВ-56Т4W2	КЭВ-60Т3,5W3	КЭВ-69Т4W3
Параметры питающей сети	В/Гц	220/50	220/50	220/50	220/50	220/50
Расход воздуха	м ³ /ч	750	1200	1500	1100	1350
		1150	1800	2250	1650	2050
		1500	2400	3000	2200	2600
Габаритные размеры*	мм	650x399x507 (650x590x566)**				
Присоединительные размеры патрубков	дюйм	1"	1"	1"	1"	1"
Масса (без воды)	кг	20,5	22	22,5	24,5	25
Максимальный ток	А	0,45	0,68	0,8	0,68	0,8
Потребляемая мощность двигателя	Вт	95	130	160	130	160
Звуковое давление на расстоянии 5м	дБ (А)	47	49	52	49	51
Тепловой поток (при t _{воды})	кВт					
150/70		23,4	27,4	31,4	37,6	43
130/70		22,2	25,8	29,7	35	40,2
105/70		20,6	24	27,7	31,9	36,6
95/70		20	23,3	26,9	30,5	35,1
80/60		16,1	18,8	21,7	24,6	28,3
60/40		8,7	10,2	11,8	13,6	15,7
Температура воздуха на выходе (при t _{воды})	°С					
150/70		51	48	45	65	61
130/70		49	46	44	61	58
105/70		47	44	42	57	54
95/70		46	43	41	55	53
80/60		40	38	36	47	45
60/40		28	27	26	33	32
Расход воды(при t _{воды})	л/с					
150/70		0,08	0,09	0,11	0,13	0,15
130/70		0,1	0,12	0,14	0,16	0,18
105/70		0,16	0,19	0,22	0,25	0,29
95/70		0,22	0,25	0,29	0,33	0,38
80/60		0,22	0,26	0,29	0,33	0,38
60/40		0,12	0,14	0,16	0,18	0,21
Длина свободной изотермической струи	м	8,0	13,5	16,0	12,0	14,5
Высота монтажа при направлении нагретой струи вертикально вниз (вода 95/70°, воздух 15 °С)	м	2,5-3,5	3,5-5,0	4,5-7,0	2,5-4,0	3,5-5,5
Рекомендуемые размеры при установке на боковых ограждениях и конструкциях при направлении струи под углом 45°	м					
H, не более		3,0	4,0	5,5	3,5	4,0
D		4,0-5,0	6,0-8,0	8,0-10,0	5,0-6,0	6,0-7,5
L		4,0-5,0	6,0-7,0	9,0-10,0	4,0-6,0	5,0-8,0

* без учета выступающих патрубков и крепления

** размер с креплением, мм

Примечание. Под длиной струи понимается расстояние от тепловентилятора с полностью открытыми жалюзи до точки, в которой скорость на оси струи составляет 0,5 м/с.

76 УПРАВЛЕНИЕ
ОБОРУДОВАНИЕМ82 ДОПОЛНИТЕЛЬНОЕ
ОБОРУДОВАНИЕ96 ГИДРАВЛИЧЕСКИЕ
ХАРАКТЕРИСТИКИ99 ЭЛЕКТРИЧЕСКИЕ
СХЕМЫ126 КРЕПЛЕНИЕ
ИЗДЕЛИЯ88 РЕКОМЕНДАЦИИ
ПО ПОДБОРУ

Модель тепловентилятора		КЭВ-86Т4W2	КЭВ-106Т4,5W2	КЭВ-120Т5W2
Параметры питающей сети	В/Гц	220/50	220/50	220/50
Расход воздуха	м³/ч	1850	2550	3100
		2400	3850	4650
		3300	5100	6200
Габаритные размеры*	мм	865x520x765 (865x830x870)**		
Присоединительные размеры патрубков	дюйм	1¼"	1¼"	1¼"
Масса (без воды)	кг	53	55	57
Максимальный ток	А	0,9	1,1	2
Потребляемая мощность двигателя	Вт	160	245	420
Звуковое давление на расстоянии 5м	дБ (А)	54	56	60
Тепловой поток (при t _{воды})	кВт			
150/70		44,3	58,5	66,2
130/70		41,9	55,4	62,7
105/70		39,0	51,7	58,5
95/70		37,8	50,3	57
80/60		30,4	40,5	45,9
60/40		16,2	21,8	24,8
Температура воздуха на выходе (при t _{воды})	°С			
150/70		55	49	46
130/70		52	47	44
105/70		50	45	43
95/70		49	44	42
80/60		42	38	36
60/40		30	27	27
Расход воды(при t _{воды})	л/с			
150/70		0,15	0,2	0,23
130/70		0,19	0,25	0,29
105/70		0,30	0,4	0,46
95/70		0,41	0,55	0,62
80/60		0,41	0,55	0,62
60/40		0,22	0,29	0,33
Длина свободной изотермической струи	м	11,6	18,0	22,0
Высота монтажа при направлении нагретой струи вертикально вниз (вода 95/70°, воздух 15 °С)	м	3,0-4,0	4,0-6,0	4,0-8,0
Рекомендуемые размеры при установке на боковых ограждениях и конструкциях при направлении струи под углом 45°	м			
H, не более		4,0	5,0	6,0
D		5,0-8,0	7,0-9,0	7,0-10,0
L		4,0-7,0	6,0-8,0	9,0-11,0

* без учета выступающих патрубков и крепления

** размер с креплением, мм

Примечание. Под длиной струи понимается расстояние от тепловентилятора с полностью открытыми жалюзи до точки, в которой скорость на оси струи составляет 0,5 м/с.

Модель тепловентилятора		КЭВ-107Т4W3	КЭВ-133Т4,5W3	КЭВ-151Т5W3	КЭВ-180Т5,6W3
Параметры питающей сети	В/Гц	220/50	220/50	220/50	380/50
Расход воздуха	м ³ /ч	1800	2450	3950	3800
		2300	3700	4450	5700
		3100	4900	5900	7600
Габаритные размеры*	мм	865x518x761 (865x830x870)**			
Присоединительные размеры патрубков	дюйм	1¼"	1¼"	1¼"	1¼"
Масса (без воды)	кг	55	56,5	58,5	61
Максимальный ток	А	1	1,1	2	1,2
Потребляемая мощность двигателя	Вт	160	245	420	630
Звуковое давление на расстоянии 5м	дБ (А)	53	55	59	61
Тепловой поток (при t _{воды})	кВт				
150/70		60,7	90,9	102,8	120
130/70		56,5	83,7	94,9	112
105/70		51,1	74,4	84,6	100
95/70		48,7	70,6	80,3	95
80/60		39,2	57	64,8	77
60/40		21,4	33,4	37,8	45
Температура воздуха на выходе (при t _{воды})	°С				
150/70		73	69	66	61
130/70		69	65	62	58
105/70		63	59	57	53
95/70		61	57	55	51
80/60		52	49	47	44
60/40		35	35	34	32
Расход воды (при t _{воды})	л/с				
150/70		0,21	0,31	0,36	0,42
130/70		0,26	0,38	0,43	0,51
105/70		0,39	0,58	0,66	0,78
95/70		0,53	0,77	0,88	1,04
80/60		0,53	0,77	0,88	1,05
60/40		0,28	0,45	0,51	0,6
Длина свободной изотермической струи	м	11,0	17,5	21,0	27,0
Высота монтажа при направлении нагретой струи вертикально вниз (вода 95/70°, воздух 150°С)	м	2-3,5	3,5-5,0	4,0-6,0	5,0-8,0
Рекомендуемые размеры при установке на боковых ограждениях и конструкциях при направлении струи под углом 45°	м				
H, не более		3,0	4,0	5,0	6,5
D		4,0-6,0	6,0-7,0	6,0-8,0	8,0-11,0
L		3,0-5,0	5,0-7,0	7,0-9,0	7,0-11,0

* без учета выступающих патрубков и крепления

** размер с креплением, мм

Примечание. Под длиной струи понимается расстояние от тепловентилятора с полностью открытыми жалюзи до точки, в которой скорость на оси струи составляет 0,5 м/с.

76 УПРАВЛЕНИЕ
ОБОРУДОВАНИЕМ82 ДОПОЛНИТЕЛЬНОЕ
ОБОРУДОВАНИЕ96 ГИДРАВЛИЧЕСКИЕ
ХАРАКТЕРИСТИКИ99 ЭЛЕКТРИЧЕСКИЕ
СХЕМЫ126 КРЕПЛЕНИЕ
ИЗДЕЛИЯ88 РЕКОМЕНДАЦИИ
ПО ПОДБОРУ